



COLLECTION
PORTES DE GARAGE

20
26



SOMMAIRE

NOS GAMMES DE PORTES DE GARAGE

À REFOULEMENT PLAFOND

PRINCIPE DE FONCTIONNEMENT.....P08

MODÈLE ISOPRIMA & ISOLINE.....P10

Porte sectionnelle panneaux de 40mm.
Ressorts de torsion & traction.

MODÈLE UPRIMA & UPLINE.....P12

Porte sectionnelle premium panneaux de 40mm.
Ressorts de traction & torsion.

PORTILLON INTÉGRÉ.....P14

Pour portes ISOLINE & UPLINE.

MODÈLE ISOCOLDP16

Porte sectionnelle haute isolation panneaux 60 mm.

MODÈLE KAMÉLÉO.....P20

Porte avec bardage intégré dans la façade de votre maison.

MODÈLE ISOBOIS.....P24

Porte sectionnelle exclusive en bois.

NOS AUTRES MODÈLES DE PORTES DE GARAGE



À DÉPLACEMENT LATÉRAL

PRINCIPE DE FONCTIONNEMENT.....P28

MODÈLE ISOLAT P30

Porte sectionnelle panneaux 40 mm.

PORTILLON INTÉGRÉ P32

Côté refoulement ou ouverture.

PORTE BATTANTE DE 1 À 4 VANTAUX

MODÈLE ISOBAT.....P36

Porte de garage battante en menuiserie aluminium à rupture de pont thermique.

CONFIGURATION ET PERSONNALISATION



TYPE DE PANNEAUXP42

PLAXAGE RENOLIT & VEKA SPECTRALP46

COLLECTION DÉCORATIONSP48

COLLECTION HUBLOTSP60

MOTORISATIONS & ACCESSOIRES



MOTORISATIONS & ACCESSOIRESP72

QUI SOMMES-NOUS?



SPÉCIALISTE DE LA PORTE DE GARAGE SUR-MESURE

Choisir une porte de garage SDA c'est allier l'esthétisme et la qualité du produit.

Spécialiste du sur-mesure, nous fabriquons votre porte selon les dimensions exactes de l'ouverture de baie de votre garage.

Nous vous proposons un large choix d'options qui personnalisent votre porte :
Types de panneaux, coloris, finitions, hublots et vitrages, décorations, accessoires ...



FABRICATION 100% FRANÇAISE

Depuis plus de 30 ans, nous développons et fabriquons des portes, du standard aux projets les plus personnalisés.

Nous vous garantissons des produits de qualité. Nos principaux fournisseurs sont situés dans un rayon de 50 km.

La qualité des matériaux utilisés est pour nous une priorité absolue. Nos portes de garage sont toutes uniques et conçues pour durer.



LA FONCTIONNALITÉ

Nous proposons plusieurs systèmes d'ouvertures adaptés en fonction de votre usage.

À chaque cas de figure SDA apporte une ou des solutions personnalisées, tant au niveau du type de porte qu'à son système de manœuvre.

Conscients des besoins de chaque utilisateur nous avons développé de nombreuses solutions répondant à toutes vos attentes.



LA SÉCURITÉ

Votre habitation doit être un espace sûr pour vous et votre famille.

C'est pour cette raison que nos portes ont été conçues pour protéger votre logement.

Nous avons également développé des options pensées pour renforcer la sécurité et offrir une véritable tranquillité d'esprit au quotidien.

«SDA»

EN QUELQUES CHIFFRES

3 USINES
DANS LE NORD
(LILLE ET LENS)



+ DE 30 ANS
D'EXPÉRIENCE



+ DE 15 000
PORTES DE GARAGE
SUR-MESURE/AN



DES MILLIERS DE CLIENTS
PROFESSIONNELS
INSTALLATEURS RÉPARTIS
EN FRANCE ET EN BELGIQUE



FILIALE DU GROUPE
MAURIZI
GROUPE FAMILIAL
INDÉPENDANT FRANÇAIS

GARRANTIES ET CERTIFICATIONS





UNE FIABILITÉ SIGNÉE SDA

Toutes nos portes de garage habitat sont garanties 5 ans.

En tant que fabricant français, nous maîtrisons l'ensemble du processus, de la conception à la fabrication, pour vous offrir des produits fiables et durables. Cet engagement traduit la qualité des matériaux que nous sélectionnons avec soin, la rigueur de nos contrôles et l'exigence que nous appliquons à chaque étape de production.

SÉCURITÉ ET PERFORMANCE CERTIFIÉES

Nos portes ISOLINE, ISOCOLD et ISOLAT sont conformes à la norme européenne NF EN 13241+A2.

Cette certification atteste qu'elles répondent aux plus hautes exigences de sécurité, de performance et de fiabilité. Résistance mécanique, protection contre les risques d'écrasement, étanchéité, isolation... chaque porte est testée et contrôlée pour garantir une utilisation sûre et durable au quotidien.

LA GARANTIE D'UN LAQUAGE HAUT DE GAMME

Le label Qualicoat s'applique exclusivement aux portes battantes SDA.

Il garantit la qualité et la durabilité de leur laquage, en certifiant que nos procédés de thermolaquage respectent des critères stricts d'adhérence, de résistance aux UV, à la corrosion et aux intempéries. Résultat : une finition esthétique et performante qui conserve son éclat et protège durablement votre porte battante.

DES ACTIONS CONCRÈTES POUR L'ENVIRONNEMENT

Depuis janvier 2021, nous avons récupéré 2 736,5 tonnes de déchets et revalorisé près de 1 000 tonnes de matière.

Ces résultats traduisent notre volonté d'optimiser le tri, de favoriser le recyclage et de limiter l'impact de notre activité sur l'environnement, dans une démarche concrète d'économie circulaire.

LA PORTE PLAFOND PRINCIPE DE FONCTIONNEMENT



LA PORTE SECTIONNELLE À REFOULEMENT PLAFOND

Articulée, elle se refoule à l'horizontal sous le plafond du garage lors de son ouverture.

Fabriquée 100 % sur mesure, elle s'intègre parfaitement à votre façade, quelle que soit l'architecture ou le style de votre habitation.

Très isolante, elle est constituée de sections de panneaux isolés de 40 ou 60 mm d'épaisseur. Cette conception assure une excellente résistance aux variations de température et aux intempéries, tout en contribuant au confort thermique de votre garage et de votre maison.

Les sections sont articulées à l'aide de charnières et de galets de guidage hautes performances qui se déplacent dans des rails latéraux en acier galvanisés ou laqués suivant les modèles.

La compensation est réalisée par des ressorts de traction ou de torsion, qui prennent en charge le poids de la porte lors de son fonctionnement.

Le type de ressorts est défini en fonction de la dimension, du poids, de la constitution du tablier et de l'espace disponible autour de la porte.

Le plus souvent motorisée, la porte sectionnelle plafond offre un confort d'utilisation optimal.

**Découvrez nos gammes et créez la porte qui vous ressemble...
Avec SDA, chaque porte de garage est unique, personnalisée selon vos envies.**



AVANTAGES EN 7 POINTS CLÉS

ISOLANTE



FIABLE



SÉCURISÉE



CONFORTABLE



MOTORISÉE



ABORDABLE



CONNECTÉE



LA PORTE À REFOULEMENT PLAFOND

 **Prima**

 **Line**



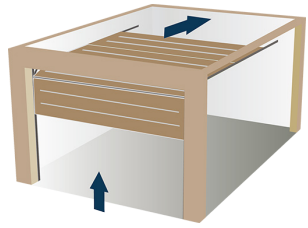

NOS GAMMES ISO

Des portes de garage qui s'adaptent à vos envies !

Avec la gamme ISO, nous proposons des portes très performantes répondant aux attentes de clients qui recherchent fiabilité et esthétique en conformité avec leur budget.



ISO Prima

Fiche produit

Avec ses ressorts de traction discrets et performants, la porte Isoprime garantit une solution pratique et fiable.

La porte dispose d'encombrements très faibles, elle s'intègre aisément dans la totalité des environnements. Robuste et ingénieuse, elle allie esthétique et fonctionnalité pour répondre à tous vos besoins.



ISO Line

Fiche produit

La grande sœur de l'Isoprime, équipée de ressorts de torsion, cette porte est idéale pour les grandes dimensions de plus elle peut être équipée d'un portillon de service intégré (en option).

Côté personnalisation, l'intégralité de nos options est disponible sur ce modèle, laissez libre cours à vos envies, nous les réaliserons pour vous.



QUALITÉ & ATOUTS TECHNIQUES

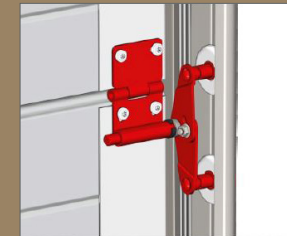

DOUBLES GALETS DE GUIDAGE

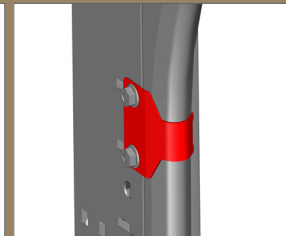

RACCORD D'ALIGNEMENT RAIL

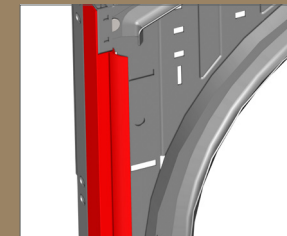

JOINT À LÈVRES VERTICAL

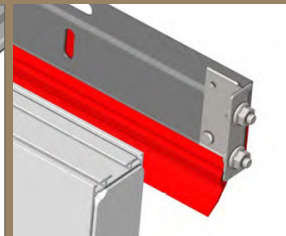

PROFIL LINTEAU AVEC JOINT EPDM

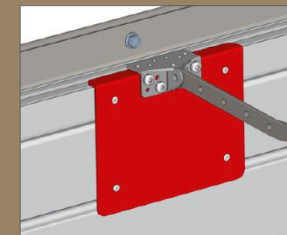

PLAQUE RENFORT ACCROCHE MOTEUR

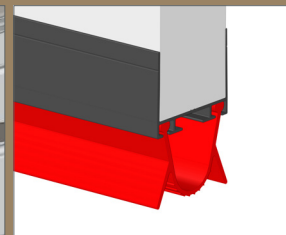

JOINT INFÉRIEUR DOUBLE LÈVRE

LA PORTE À REFOULEMENT PLAFOND

UPPrima

UPLine



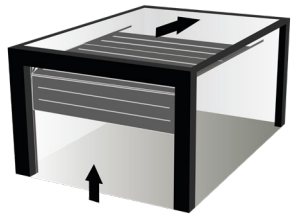

NOS GAMMES UP

Des portes d'exception jusque dans leurs moindres détails. Avec les gammes UP, optez pour des rails et accessoires noirs ou blancs, et offrez à votre garage une esthétique soignée à l'intérieur comme à l'extérieur.



UP Prima

Fiche produit

Équipée de ressorts de traction aussi discrets qu'efficaces, cette porte à encombrements très faibles, s'intègre aisément dans la totalité des configurations. Conçus pour accompagner chaque mouvement avec souplesse et précision, ces ressorts assurent un fonctionnement fluide, silencieux et fiable dans le temps. Pensée dans les moindres détails, elle conjugue technicité, confort d'utilisation et finitions soignées pour offrir une expérience d'exception au quotidien.



UP Line

Fiche produit

Équipée quant à elle, de ressorts de torsion, cette porte est prévue pour les grandes dimensions. Elle peut être équipée d'un portillon de service intégré (en option). Ce système assure puissance, fiabilité et équilibre parfait, garantissant un fonctionnement fluide et durable, même pour les tabliers les plus imposants. Véritable vitrine du savoir-faire SDA, UPLINE est la porte premium la plus personnalisable de la gamme : choix des finitions, options esthétiques, équipements techniques... tout est possible.

DESIGN & SÉCURITÉ

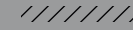

RAIL DE GUIDAGE & CAPOTAGE NOIR

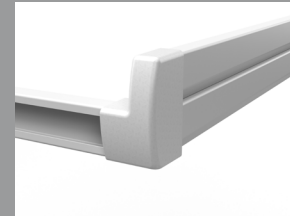

RAIL DE GUIDAGE & CAPOTAGE BLANC



DOUBLE ROULETTES

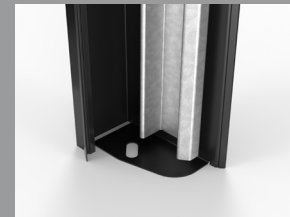

SABOT RETARDATEUR EFFRACTION



VERROU INTÉRIEUR CAPOTÉ



BORD ANTI-COUCPE

LE PORTILLON INTÉGRÉ

ISO Prima

ISO Line

UP Line



PORTILLON INTÉGRÉ

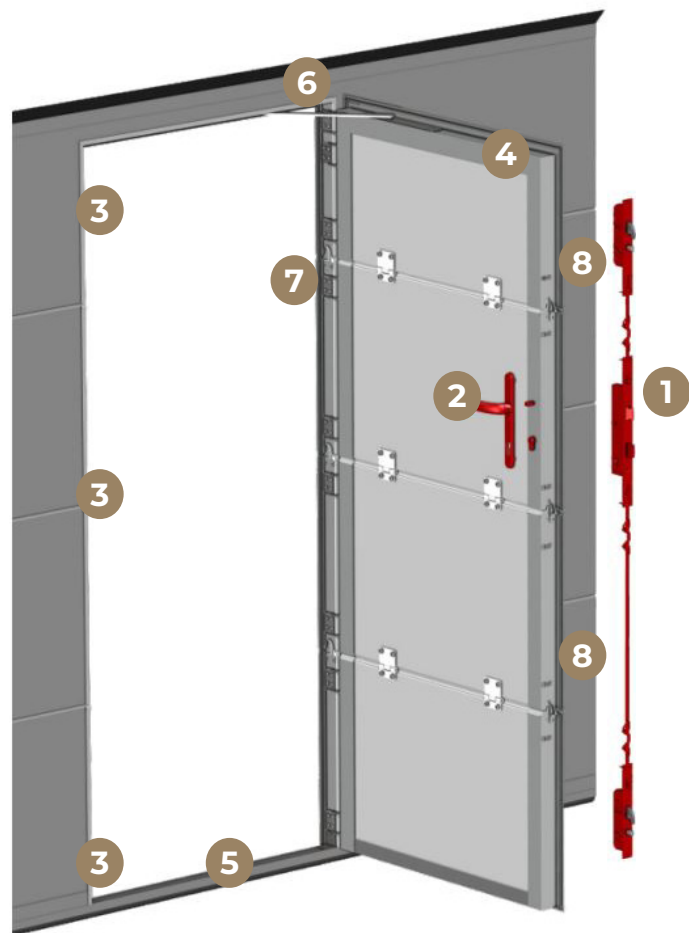

CONFORT ET SÉCURITÉ

- Manoeuvre électrique possible

- 1 Serrure 3 points et 5 points d'ancrage
- 2 Poignée inox brossé
- 3 Gâches de serrure réglables
- 4 Sécurité radio accouplée au moteur
- 5 Seuil réduit 20 mm
- 6 Ferme-porte
- 7 Charnières réglables
- 8 Serrure à crochets hauts et bas

DEPUIS SA CRÉATION, SDA EST RECONNU COMME LE SPÉCIALISTE DU PORTILLON INTÉGRÉ EN FRANCE

Notre bureau d'études conçoit chaque modèle avec une exigence absolue sur la qualité des composants et des finitions. Ce savoir-faire unique, fruit d'années d'expérience, nous a permis de nous imposer comme la référence française dans la fabrication de portillons intégrés.

DÉTAILS TECHNIQUES

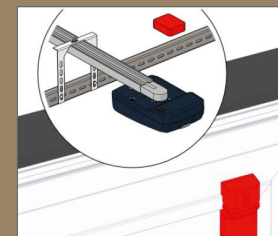

SÉCURITÉ RADIO ACCOUPÉE AU MOTEUR



FERME-PORTE ENCASTRÉ AVEC BLOCAGE À 90°



CHARNIÈRES RÉGLABLES HAUTES PERFORMANCES



JOINT D'ÉTANCHÉITÉ EPDM SUR DORMANT + OUVRANT

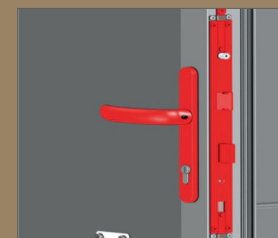

SERRURE 3 POINTS ET 5 POINTS D'ANCRAGE

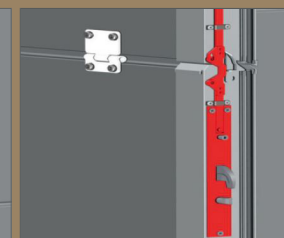

SERRURE À CROCHETS HAUTE ET BASSE

LA PORTE
À REFOULEMENT
PLAFOND



ISO Cold ❄️

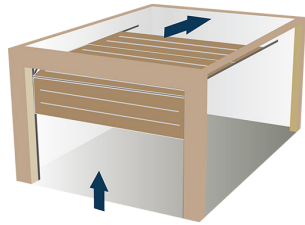

PORTE SECTIONNELLE À HAUTES PERFORMANCES D'ISOLATION THERMIQUE ET PHONIQUE

UNE BARRIÈRE CONTRE LE FROID

Cette porte a été conçue pour répondre aux besoins des bâtiments à faible consommation d'énergie.

LES AVANTAGES D'UN PANNEAU 60 MM

- Panneau sandwich hautes performances (mousse polyuréthane haute densité).
- Gain important en rigidité.

ISOLATION

Grâce à ses joints périphériques en caoutchouc, avec rupture de pont thermique, l'étanchéité et l'isolation de la porte sont exceptionnelles.

Coefficient de conductivité thermique des panneaux $U = 1,20 \text{ W (m}^2 \cdot \text{k)}$

Coefficient phonique : $R_w = 30 \text{ dB}$

+ 25% D'ISOLATION THERMIQUE

+ 20% D'ISOLATION PHONIQUE

Par rapport à un panneau de 40 mm d'épaisseur.

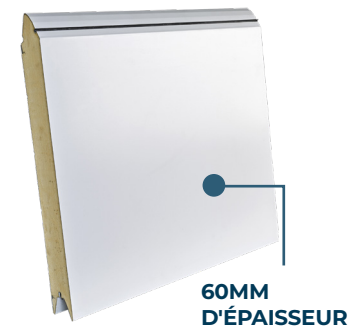

EFFICACITÉ & HARMONIE



LA PORTE SECTIONNELLE ISOCOLD, LA PLUS ADAPTÉE AUX CONDITIONS MÉTÉO RIGOUREUSES.

SOLUTION IDÉALE POUR LES CONSTRUCTIONS BBC.

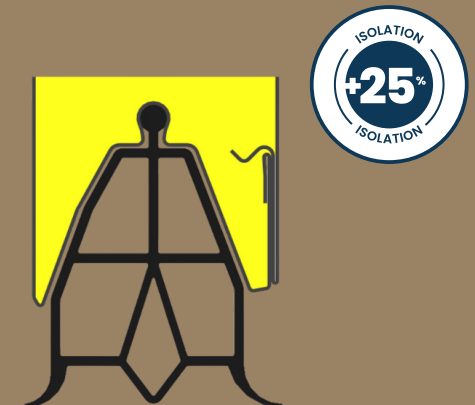

Joint bas à triple lèvre, isolation et étanchéité optimales au sol.





LA PORTE
QUI S'INTÈGRE
DANS LA FAÇADE



TOTALEMENT INTÉGRÉE DANS LES FAÇADES

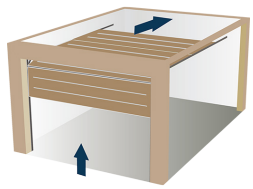

 Kaméléo

AVANTAGES DU PRODUIT

- Ligne épurée et minimaliste
- Intégration invisible dans la façade
- Personnalisation totale

FINITION LAMES BOIS

Plus traditionnelle, plus naturelle, la finition en bardage bois de la porte Kaméléo est également esthétique et permet de dissimuler discrètement la porte de garage.

Il existe toutes sortes de possibilités en termes d'essences de bois et de dimensions de bardages.



FINITION LAMES ALUMINIUM

La finition lames aluminium, en collaboration avec notre partenaire Renson, est l'une des plus design sur les portes de garage sectionnelles Kaméléo.

Ce bardage en aluminium peut habiller aussi bien la façade de la maison, que la porte de garage et même les portes de service ou d'entrée.

Un système de clapet au niveau des jonctions entre les panneaux garantit la protection anti pince-doigts.



LA PORTE INVISIBLE

La porte de garage Kaméléo est le modèle le plus original de toute la gamme SDA.

Équipée d'un bardage bois ou métal qui s'aligne parfaitement avec celui de la maison, c'est une conception unique qui se fond dans l'architecture et sublime la façade.

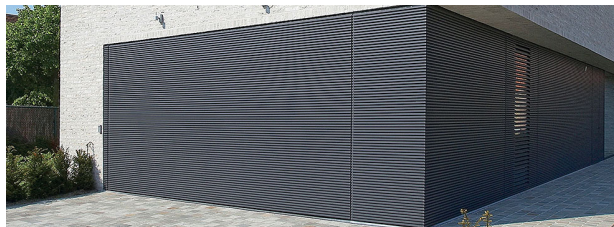

Fiche produit



EXCLUSIVE ET DESIGN



LA PORTE DE GARAGE KAMÉLÉO RÉINVENTE LE DESIGN EN S'INTÉGRANT DANS VOTRE FAÇADE. TRÈS PRISÉE DES ARCHITECTES, CETTE PORTE EST UNIQUE EN SON GENRE.

**SYSTÈME
ANTI-PINCE
DOIGT LINIUS**
mécanisme
breveté RENSON







LA PORTE SECTIONNELLE EN BOIS

 **ISO Bois**



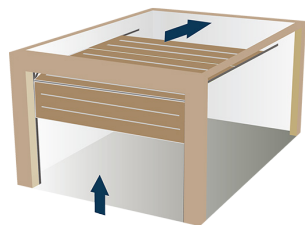

LE BOIS, MATERIAU NOBLE

Les panneaux en bois offrent un aspect naturel qui apporte une touche chaleureuse et authentique à votre garage. Leur conception soignée garantit une grande robustesse et une longue durée de vie.

LES FINITIONS

La porte de garage peut être peinte pour mieux correspondre à l'esthétique de votre maison ou à vos menuiseries.

Le bois est un matériau noble et écologique et vous apporte une excellente isolation phonique et thermique.

Pour répondre à toutes vos envies, nous vous proposons de nombreuses essences de bois.

AVANTAGES DU PRODUIT

- Isolation optimale
- Durabilité
- Aspect naturel
- Personnalisation sans limite

PORTE EXCLUSIVE

Ses finitions soignées subliment la beauté naturelle du bois, qu'il soit décliné dans des teintes chaleureuses ou élégantes.

Véritable élément d'architecture à part entière, elle s'intègre harmonieusement à la façade et en renforce le caractère. Les éléments techniques, quant à eux, se fondent discrètement pour préserver l'élégance de l'ensemble.

TRADITIONNELLE ET UNIQUE



LA PORTE SDA EN BOIS.

L'ÉLÉGANCE DU NATUREL, POUR TOUTES LES ARCHITECTURES.

AUTHENTIQUE ET INTEMPOREL, LE BOIS APORTE UN CACHET UNIQUE À CHAQUE FAÇADE.



LA SOLUTION POUR LES SITES CLASSÉS PAR LES BATIMENTS DE FRANCE.







LA PORTE LATÉRALE PRINCIPE DE FONCTIONNEMENT



LA PORTE SECTIONNELLE À REFOULEMENT LATÉRAL

Entièrement fabriquée sur mesure, elle se décline en version manuelle ou motorisée, avec ou sans portillon incorporé, positionnable côté fermeture ou côté refoulement.

Grâce à sa conception innovante, ISOLAT offre un fonctionnement fluide et silencieux, une installation rapide grâce à ses rails prémontés et une étanchéité optimale grâce aux joints à mémoire de forme. Ses panneaux isolés de 40 mm d'épaisseur assurent robustesse et performance thermique au quotidien.

Installée sur un précadre en aluminium laqué, elle trouve naturellement sa place aussi bien en construction neuve qu'en rénovation. Ses sections articulées, reliées par des charnières et des chariots tandem hautes performances, glissent dans un rail en aluminium, tandis qu'un seuil drainé en aluminium garantit un guidage au sol précis et fiable.

ISOLAT conjugue technicité, confort d'utilisation et élégance. Ses rails de guidage et son tablier blanc apportent une touche raffinée, que chacun peut personnaliser grâce aux options comme les décorations Alunox ou les hublots. Robuste et simple d'entretien, elle peut également, en motorisation, offrir une ouverture partielle réglable pour un passage piéton sans devoir ouvrir totalement la porte.

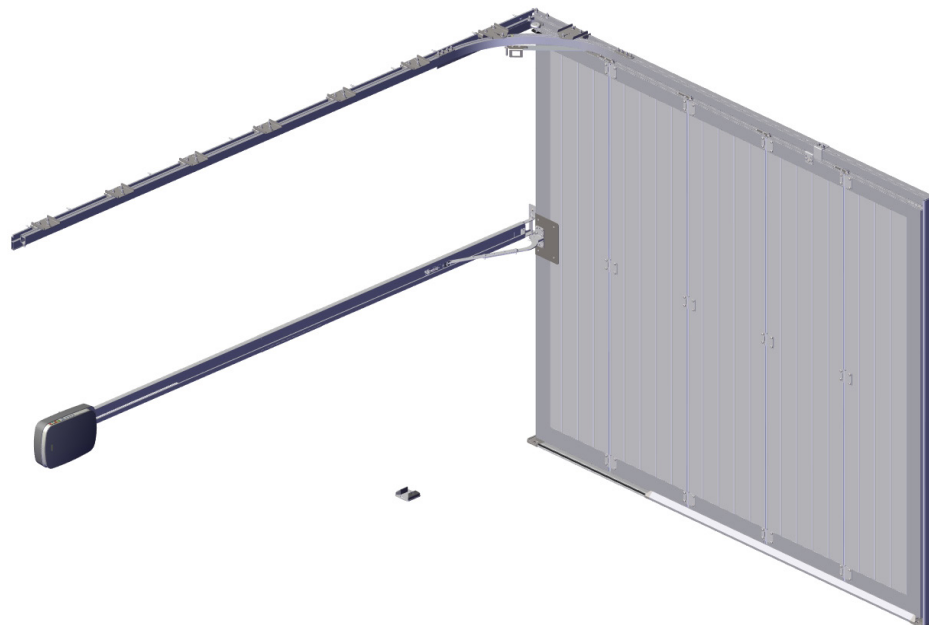

AVANTAGES PRODUIT

//////
**PORTE À PANNEAUX
ARTICULÉS.**

MANUELLE OU MOTORISÉE.

**ÉQUIPÉE DE PORTILLON
CÔTÉ OUVERTURE OU CÔTÉ
REFOULEMENT
(EN OPTION).**

**L'ALTERNATIVE À LA PORTE
À REFOULEMENT PLAFOND.**



LA PORTE À DÉPLACEMENT LATÉRAL



ISOLat

NOUVELLE GÉNÉRATION DE PORTES LATÉRALES

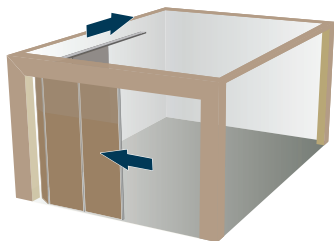

INNOVANTE ET TECHNIQUE

La porte ISOLAT s'efface latéralement dans le garage, laissant ainsi disponible l'intégralité du plafond.

Equipée d'un pré-cadre en aluminium thermolaqué, la porte de garage est personnalisable sur-mesure (sens d'ouverture, version manuelle ou motorisée, avec ou sans portillon incorporé côté fermeture ou ouverture).



UNE FINITION PREMIUM, DANS LES MOINDRES DÉTAILS

À l'intérieur l'ensemble des profils aluminium ainsi que les panneaux de porte et la quincaillerie sont laqués intégralement en blanc.



Fiche produit



DÉTAILS TECHNIQUES

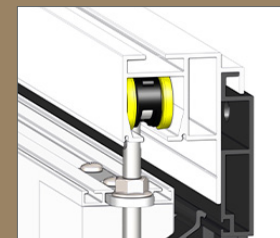

GALETS TANDEM
HAUTES
PERFORMANCES
AXE INOX
CHARGE ADMISSIBLE
80 KG

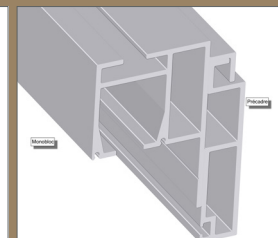

RAIL DE GUIDAGE
SUPÉRIEUR INTÉGRÉ
DANS LE MONOBLOC

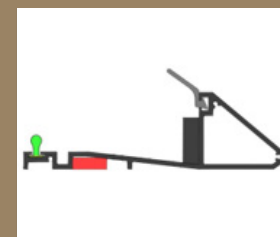

SEUIL DRAINÉ
AVEC PENTE

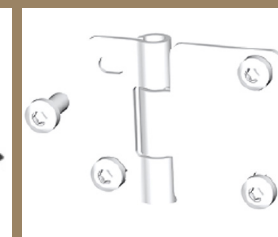

CHARNIÈRE ET
VISSERIE BLANCHES



PRÉCADRE NOIR
EN ALUMINIUM ET
FIXATIONS INVISIBLES

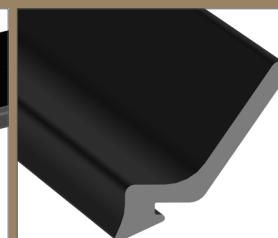

JOINTS EN
BI-MATIÈRE À
EFFET GLISSANT EN
PÉRIPHÉRIE
(4 CÔTÉS)

LE PORTILLON INTÉGRÉ



ISO Lat

HUBLLOT HUBFULLVISION

PORTILLON INTÉGRÉ

CÔTÉ FERMETURE

Option possible jusque :  2300mm



- 1 Serrure 3 points et 5 points d'ancrage
- 2 Poignée alunox ergonomique
- 3 Gâches de serrure réglables
- 4 Sécurité radio accouplée au moteur
- 5 Seuil réduit 20 mm
- 6 Ferme-porte

CONFORT ET SÉCURITÉ

- Serrure à rouleau
- Manoeuvre électrique possible

CÔTÉ REFOULEMENT

Option possible jusque :  2300mm



- 1 Serrure 3 points et 5 points d'ancrage
- 2 Poignée alunox ergonomique
- 3 Gâches de serrure réglables
- 4 Sécurité radio accouplée au moteur
- 5 Seuil réduit 20 mm

CONFORT ET SÉCURITÉ

- Serrure à rouleau
- Manoeuvre électrique possible

DÉTAILS TECHNIQUES



DOUBLES CHARNIÈRES RENFORCÉES

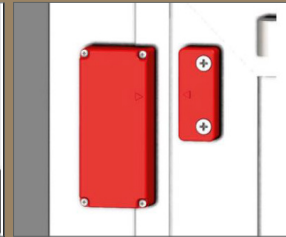

SÉCURITÉ RADIO CONNECTÉE AU MOTEUR

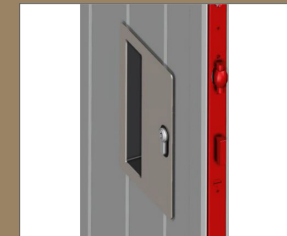

SERRURE CENTRALE À ROULEAU

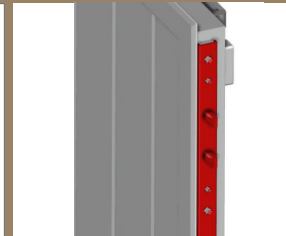

DOUBLES POINTS D'ANCRAGES HAUT ET BAS

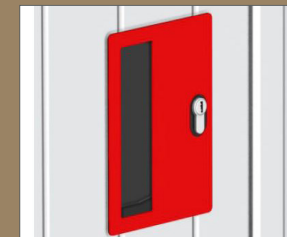

POIGNÉE ALUNOX ERGONOMIQUE



FERME-PORTE SUR PORTILLON CÔTÉ FERMETURE

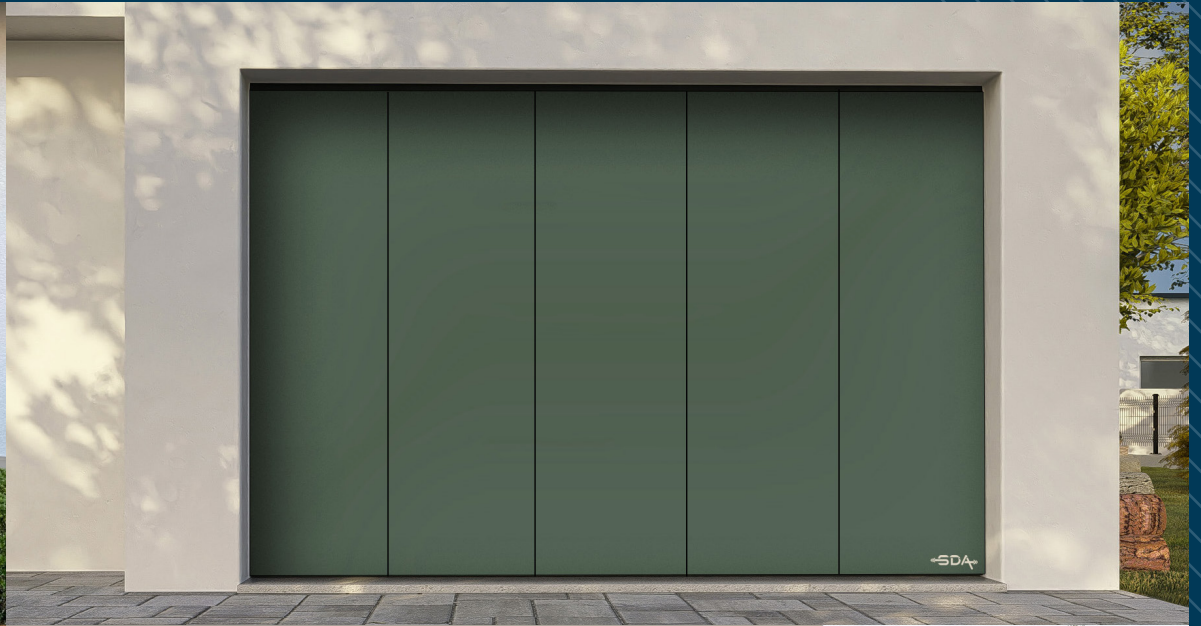



LA PORTE BATTANTE



ISOBat

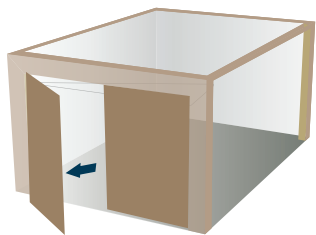

PROFIL ALU ANTI-BILAME

Qu'est ce que l'effet anti-bilame?

Ce profil thermique exclusif permet de limiter le froid en hiver et éviter l'effet de serre en été.

Mais surtout, il évite le cintrage des profilés aluminium lié à leur dilatation sous l'effet de la chaleur.

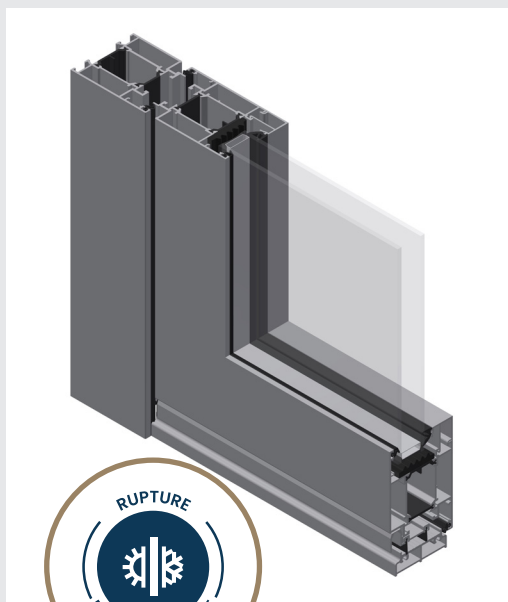

Esthétisme épuré

Performances thermiques
de haut niveau

LA RÉVOLUTION THERMIQUE

La porte battante SDA se distingue grâce à ses profils à rupture de pont thermique, à effet anti-bilame.

Une réponse pour maximiser vos économies énergétiques et minimiser les pertes de chaleur.

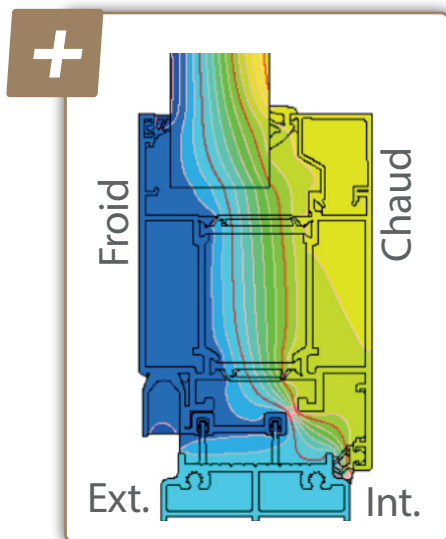

PORTE DE GARAGE BATTANTE EN MENUISERIE ALU À RUPTURE DE PONT THERMIQUE



LORSQUE LE GARAGE N'EST
PLUS TOUT À FAIT
UN GARAGE,

MANUELLE,
SIMPLE À MANŒVRER
ET TRÈS ISOLANTE,

AVEC 1, 2, 3 OU 4 VANTAUX,
S'OUVRANT
VERS L'INTÉRIEUR
OU L'EXTÉRIEUR,

NE CHERCHEZ PLUS,
C'EST LA SOLUTION ADAPTÉE !

Fiche produit



DEUX MODÈLES DE REMPLISSAGE DE PANNEAUX DISPONIBLES

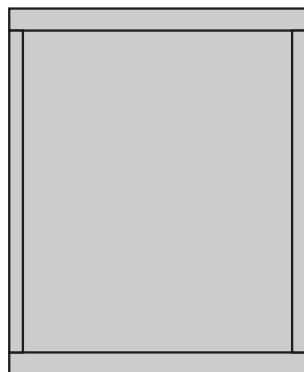

LISSE

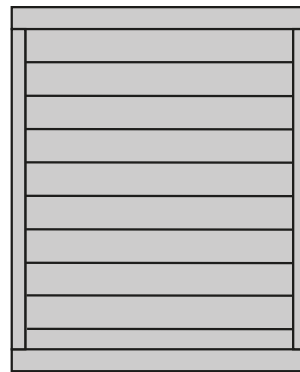

**RAINURES
HORIZONTALES
PAS DE 100MM**

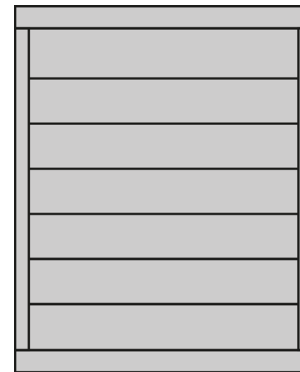

**RAINURES
HORIZONTALES
PAS DE 250MM**

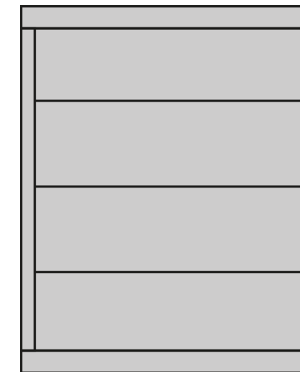

**RAINURES
HORIZONTALES
PAS DE 500MM**

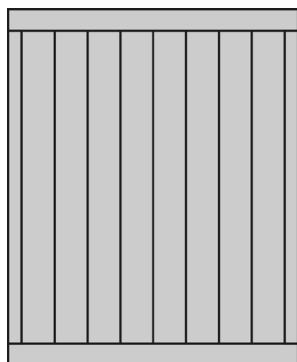

**RAINURES
VERTICALES
PAS DE 100MM**

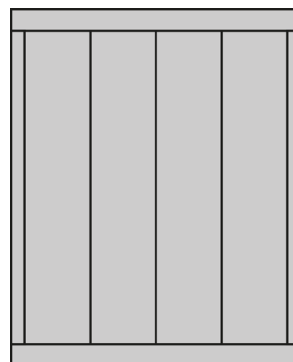

**RAINURES
VERTICALES
PAS DE 250MM**

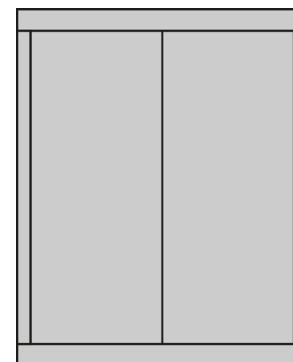

**RAINURES
VERTICALES
PAS DE 500MM**

**PANNEAUX MONOBLOCS
40 MM ALUMINIUM**

Coefficient de conductivité
thermique des panneaux
 $U = 0,74 \text{ W(m}^2\cdot\text{k)}$



**PANNEAUX DE PORTES
SECTIONNELLES ACIER**

Coefficient de conductivité
thermique des panneaux
 $U = 1,51 \text{ W(m}^2\cdot\text{k)}$

PROFITEZ DE LA LUMIÈRE DANS VOTRE GARAGE

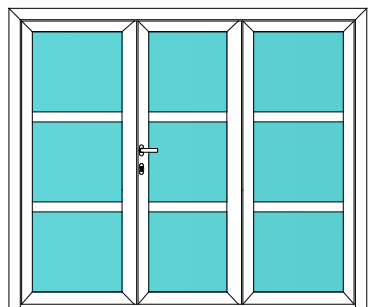

FULL VITRAGE*

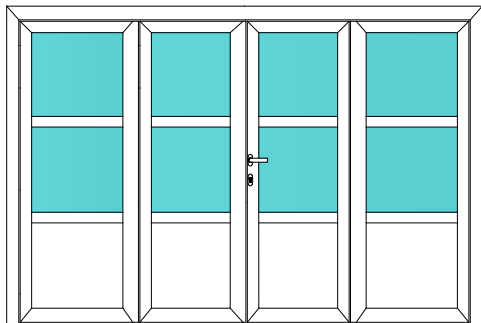

VITRAGE 2/3 - 1/3*

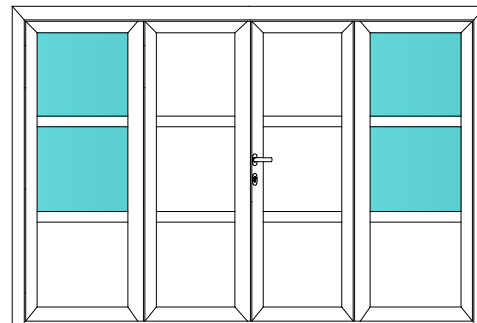

VITRAGE 2/3 - 1/3
+ PANNEAUX CENTRAUX*

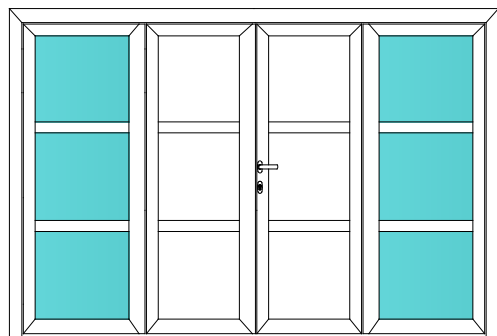

FULL VITRAGE
+ PANNEAUX CENTRAUX*

100% PERSONNALISABLE

- Double vitrage
- Hublots
- Décors Alunox
- Traverses
- Boîte aux lettres
- Grille de ventilation

DOUBLE
VITRAGE
33-2/14/4

TYPES DE VITRAGES



VERRE SABLÉ



VERRE CLAIR



VERRE GRANITÉ

*Selon dimensions

POUR CHAQUE UTILISATEUR, *une solution adaptée*





DÉCOUVREZ NOS PANNEAUX LISSES



LISSE BLANC

Réf 201 (Épaisseur 40mm)

Réf 1601 (Épaisseur 60mm)

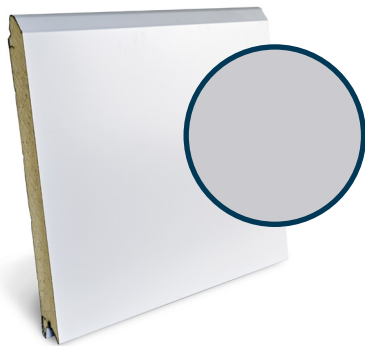

GRIS RAL 7016

Réf 202 (épaisseur 40mm)

Réf 1602 (épaisseur 60mm)

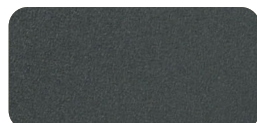

GRIS RAL 7016 TEXTURÉ

Réf 220 (Deep mat)



NOIR RAL 9005 TEXTURÉ

Réf 222 (Deep mat)

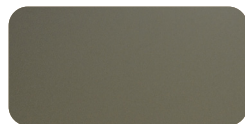

GRIS RAL 7039 TEXTURÉ

Réf 221 (Deep mat)



PLAXÉS RENOLIT STANDARD

NEW

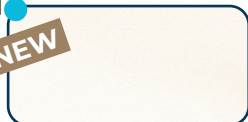

BLANC PLAXÉ

Réf 264 (Fine texture)



GRIS PLAXÉ (RAL 7016)

Réf 260 (Fine texture)



NOIR PLAXÉ
(approchant RAL 9005)
Réf 261 (Fine texture)

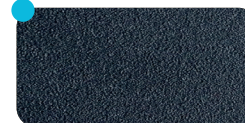

NOIR PLAXÉ
(approchant RAL 2100)
Réf 262 (Fine texture)



RAINURÉ BLANC Réf 101



GRIS RAL 7016
Réf 102

MONONERVURE BLANC Réf 501 (Épaisseur 40mm)



CHÈNE DORÉ
Réf 530

BANDES VERTICALES BLANC Réf 701



CHOISISSEZ VOTRE
COLORIS !

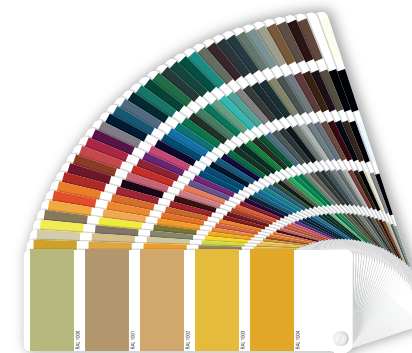

OSEZ LA COULEUR !

NOUS VOUS PROPOSONS
PLUS DE 200 TEINTES
DIFFÉRENTES
DISPONIBLES

OPTIONS SUR LAQUAGE :



RÉSISTANT
À L'AIR SALIN



ANTI-GRAFFITI

MONORAINURE HAUTE BLANC Réf 401



GRIS RAL 7016
Réf 402

MONORAINURE CENTRALE BLANC Réf 301



GRIS RAL 7016
Réf 302

● Collection Tradition

● Collection Intense

DÉCOUVREZ NOS PANNEAUX VEINÉS BOIS



VEINÉ BLANC
Réf 210

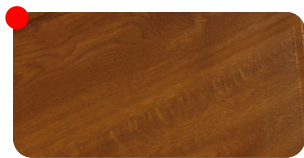
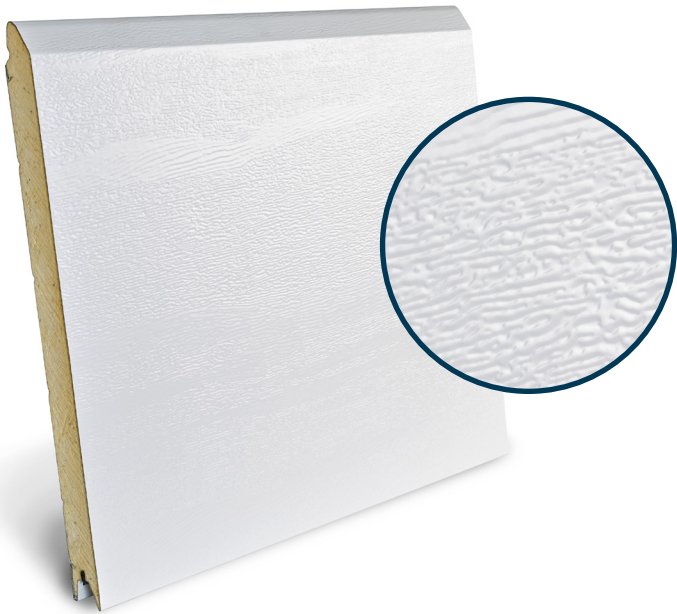

CHÊNE DORÉ
Réf 230

● Collection Tradition

RAINURÉ BLANC
Réf 110

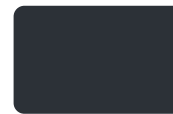

GRIS RAL 7016
Réf 111

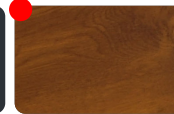

CHÊNE DORÉ
Réf 130

MONORAINURÉ BLANC
Réf 310



GRIS RAL 7016
Réf 311

CASSETTE
Réf 610



CHÊNE DORÉ
Réf 631
(largeur de porte
maximale 3000 mm)

**CHOISISSEZ VOTRE
COLORIS !**

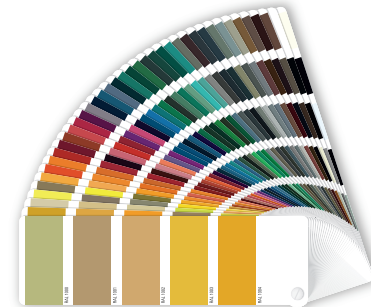

OSEZ LA COULEUR !

**NOUS VOUS
PROPOSONS PLUS DE 200
TEINTES DIFFÉRENTES
DISPONIBLES**

OPTIONS :
- RÉSISTANT À L'AIR SALIN

APPORTEZ DU CARACTÈRE À VOTRE HABITAT



ENVIE D'UNE TOUCHE DÉCORATIVE ORIGINALE ?



Optez pour le covering, ainsi votre porte sera parfaitement sublimée et préservée dans le temps.

Une multitude de styles s'offrent à vous (effet cuir, métallisé, pailleté, pierre, bois ...)



FINITIONS EXCLUSIVES SUR PANNEAUX LISSES (sans rainures)

PLAXAGE RENOLIT

LA RÉFÉRENCE DES DÉCORS PLAXÉS



Les films ultra-performants de la gamme renolit sont un gage de qualité et de durabilité. Renolit propose une gamme complète de couleurs unies et de décors bois pour vous offrir des possibilités de design individuelles.

LES AVANTAGES :

- Extrêmement résistant aux intempéries
- Résistant à l'air salin
- Protection des couleurs et motifs contre le ternissement
- Maintien du niveau de brillance
- Facile à nettoyer



Structure schématique de la feuille extérieure
RENOLIT EXOFOL MX:

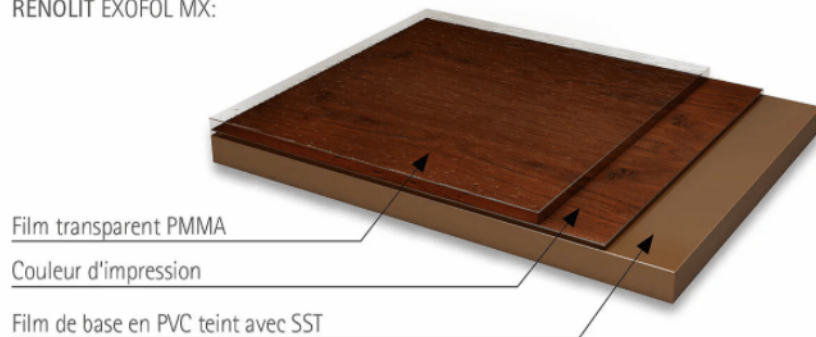

PROTECTION DE VOS PANNEAUX

Les films RENOLIT conservent leur qualité de couleur tout au long de la vie de votre porte de garage grâce à leur structure multicouche.

PLAXAGE VEKA SPECTRAL

LA PORTE À L'ASPECT ULTRAMAT ET AU TOUCHER VELOURS

Les films de plaxage sont conçus en pvc ultra-résistant sur lesquels est appliquée une couche de laque de la couleur désirée.

LES AVANTAGES :

- Résistance aux rayures et à l'abrasion
- Résistant à l'air salin
- Grande stabilité de la couleur dans le temps
- Résistance aux variations de température et d'humidité
- Effet anti-salissure et anti-trace

OPTEZ POUR L'ULTRAMAT

Découvrez les teintes phares de l'architecture moderne dans le nuancier VEKA SPECTRAL. Ces coloris sont sublimes grâce à un aspect ultramat absolu.

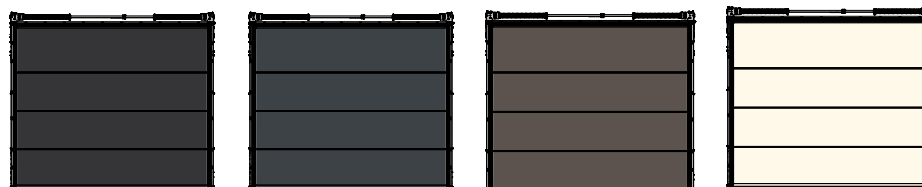

NOIR GRAPHITE
RAL 9011

GRIS ANTHRACITE
RAL 7016

UMBRA

BLANC PUR RAL 9010



GRIS RAL 7040

VERT SAPIN RAL 6009

BLANC RAL 9016

L'ALUNOX



DECOR WAVE 2

LAISSEZ-VOUS TENTER PAR UN DÉCOR UNIQUE

La décoration Alunox est une option très tendance. Elle apporte la touche finale à la personnalisation de votre porte.

METTEZ EN VALEUR VOTRE PORTE AVEC UN BANDEAU D'ÉCLAIRAGE



Le bandeau led valorise votre porte de garage et sa zone proche.

Profitez de l'élégance de votre façade de nuit comme de jour.



DÉCOREZ & PERSONNALISEZ

VOTRE PORTE DE GARAGE

Les décorations alunox permettent de sublimer les portes de garage et leur apportent une touche singulière et harmonieuse.

Grâce à l'aspect élégant de l'alunox, rendez votre porte de garage unique.



HARMONISEZ VOS ENTRÉES

Nous vous conseillons d'opter pour une uniformisation avec votre porte d'entrée ou votre portail !

CRÉEZ-VOUS MÊME VOTRE MOTIF SUR DEMANDE

Nous pouvons également réaliser des découpes sur mesure. Confiez nous vos photos ou dessins et nous réaliserons votre projet.

QU'EST CE QUE L'ALUNOX ?

L'Alunox est de l'aluminium haute qualité, d'un aspect comparable à de l'inox brossé.

LES AVANTAGES :

- Résistance aux rayures et à l'abrasion
- Résistance aux UV
- Entretien très facile

Découvrez notre
collection complète
ALUNOX





DÉCOR SAUVAGE

LES DECORS VERTICAUX

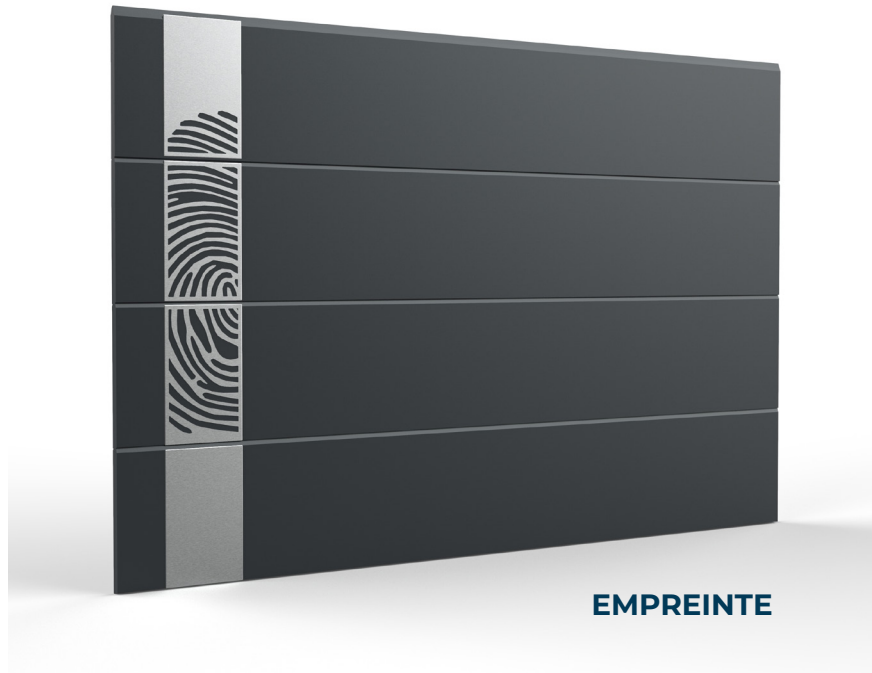

LASER



VEGETAL

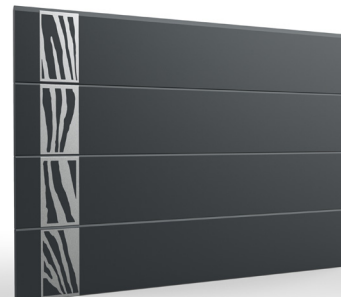

SAUVAGE



TORNADE



ART DÉCO 5

LES DECORS CUBIQUES

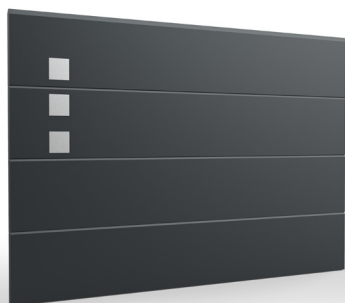
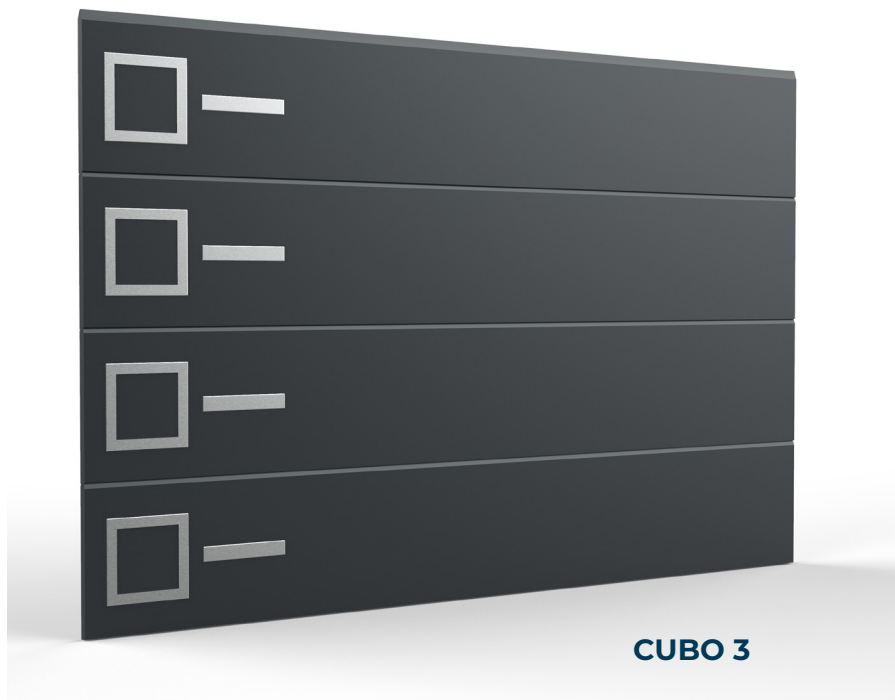



LIGNEDESIGN 1

LES DECORS HORIZONTAUX

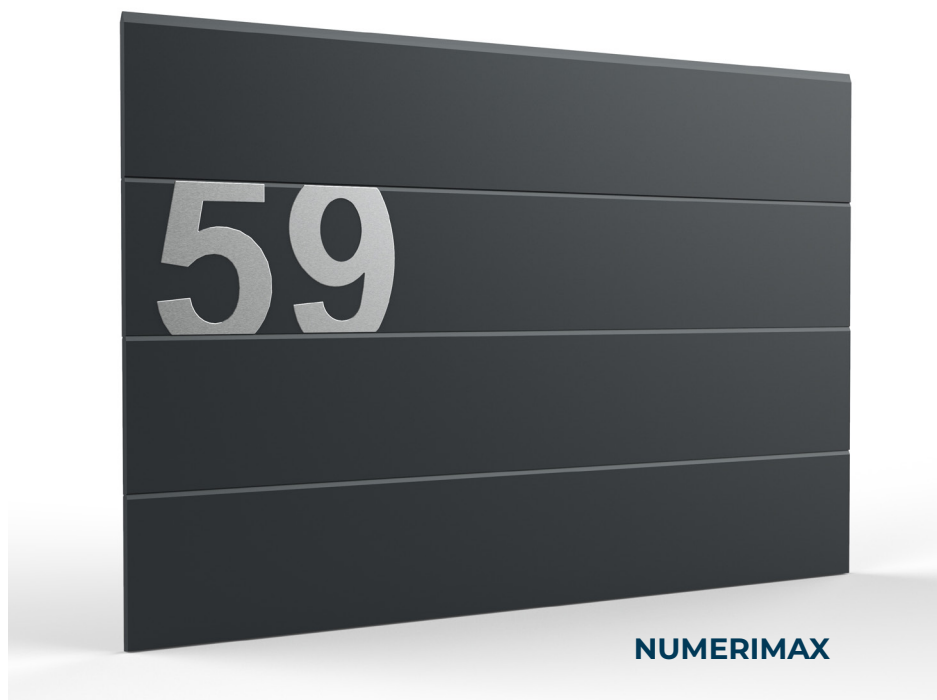

LIGNEDESIGN 2



LIGNEDESIGN 7



LIGNEDESIGN 10



LIGNEDESIGN 1

L'INSERT BOIS



ARBOR2F

LE MARIAGE ENTRE L'ALUMINIUM ET LE BOIS.

OPTEZ POUR UNE DÉCO AUX TONS NATURELS

LE MIXTE BOIS / ALUNOX
LA CHALEUR DU BOIS, LE DESIGN DE L'ALUMINIUM



DÉCOR ASPECT FRÊNE

Le frêne est un arbre légendaire et généreux. Son bois est utilisé pour ses propriétés physiques particulières, sa teinte unique s'intègre harmonieusement avec l'alunox.

ARBOR2F

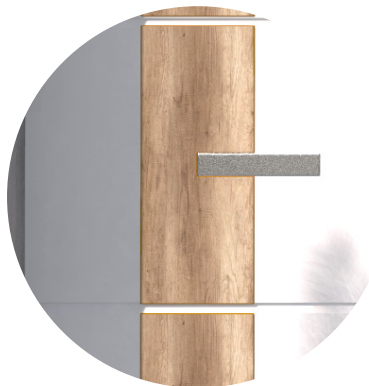

LIGNEDESIGN14F



NEW

L'INSERT BÉTON



ARBOR3B

L'ALLIANCE ENTRE L'ALUMINIUM ET LE BÉTON.

OPTEZ POUR UNE DÉCO AUX TONS INDUSTRIELS

LE MIXTE BÉTON / ALUNOX
LE CONTEMPORAIN DU BÉTON, LE DESIGN DE L'ALUMINIUM

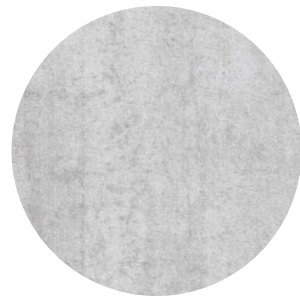

DÉCOR ASPECT BÉTON

La face extérieure du panneau assure un aspect de décor naturel et aux couleurs inégalables. Son design unique s'intègre harmonieusement avec l'alunox.

ARBOR3B



LES HUBLOTS



LAISSEZ ENTRER LA LUMIÈRE NATURELLE DANS VOTRE GARAGE !

COMMENT CHOISIR SES HUBLOTS ?

NOUS VOUS PROPOSONS UNE GAMME COMPLÈTE DE HUBLOTS QUI VOUS PERMETTRONT D'ALLIER LUMINOSITÉ ET DESIGN.

CONÇUS POUR MAXIMISER L'APPORT EN LUMIÈRE, CES HUBLOTS CRÉENT UNE AMBIANCE AGRÉABLE ET FONCTIONNELLE DANS VOTRE ESPACE.

LA POSITION DES HUBLOTS

Il est possible d'intégrer un ou plusieurs hublots.

Ce choix dépendra de la taille de celui-ci et du type de panneau retenu.

En fonction du modèle de porte, la position des hublots peut également varier selon vos critères esthétiques.

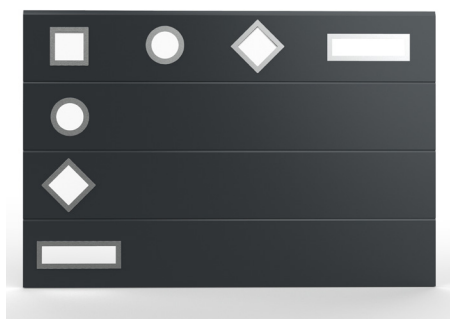

LA FORME

De nombreuses formes différentes sont disponibles.

Choisissez celles qui mettront en valeur votre porte et apporteront la lumière idéale à votre espace.

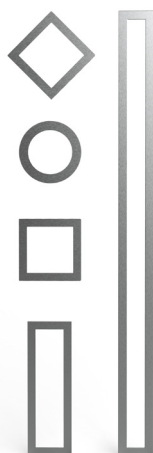

LE VITRAGE

Les critères de choix des vitrages varient en fonction de plusieurs éléments : le niveau de sécurité recherché, la luminosité et la transparence souhaitées, ainsi que l'esthétique et le design attendus.



LE STYLE

Nos collections vous permettent de choisir un style en parfaite harmonie avec votre façade.

Choisissez dans notre large gamme l'aspect des hublots et de leurs encadrements qui vous conviendront.

DESIGN



VOIR PAGE 62

ALUNOX



VOIR PAGE 66

CLASSIQUE

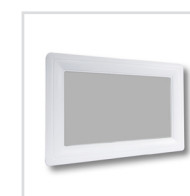

VOIR PAGE 70

COLLECTION HUBSHINE



HUBSHINE 1700

LES HUBSHINES EXCLUSIFS

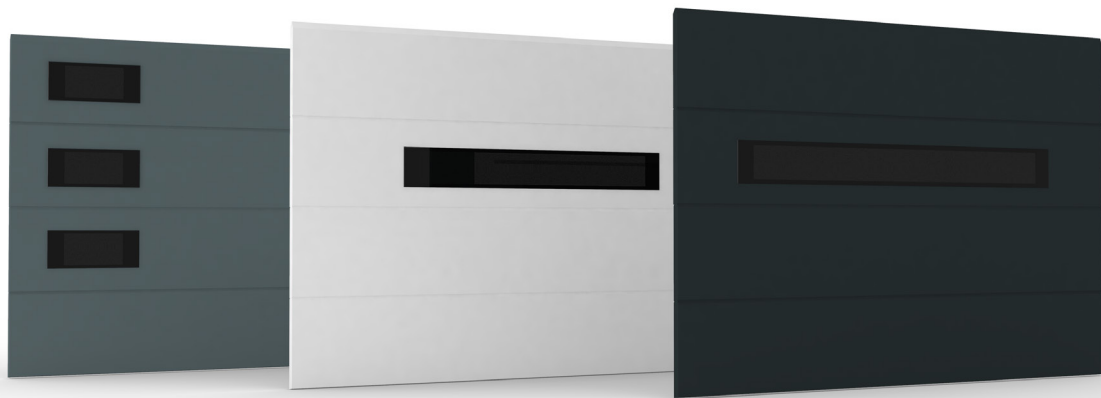

**POSÉ EN APPLIQUE SANS CONTOUR.
LE HUBSHINE RÉSOLUMENT CONTEMPORAIN !**

Double vitrage sablé, 70% de luminosité.



HUBSHINE 550
230 X 550 mm



HUBSHINE 1700
230 X 1700 mm



HUBSHINE 2200
230 X 2200 mm

COLLECTION HUBINCLUDE



HUBTRAIT 5000

LES INCRUSTATIONS DISPONIBLES

AVANTAGES PRODUIT



Matière verre acrylique aussi transparent que le cristal. 10 fois plus résistant que le verre, 2 fois plus léger que le verre. Meilleure résistance aux chocs et aux rayures.



HUBMIKADO 3100



Lignes blanches, pour un côté géométrique

Effet tissé
La fibre du textile apportera un esprit naturel et végétal

Mikado, pour une touche nature et claire

Copeaux d'aluminium pour un décor industriel.

Pépites d'or, pour une touche majestueuse

TOUTES LES INCRUSTATIONS SONT RÉALISÉES DANS DU VITRAGE ACRYLIQUE SABLÉ TRANSLUCIDE



HUBPEPITES 5000

280 x 280 mm



HUBTRAIT 3100

610 X 200 mm



HUBTISSÉ 11

1500 X 180 mm



HUBCOPEAUX 10

2000 X 180 mm

COLLECTION ALUNOX



HUB 5000

LES ALUNOX TENDANCES



HUB 5000L

HUB 5000

HUB 2100

HUB 3100

HUB 4100

À la fois lumineux et intemporels,
les hublots de la gamme Alunox habillent votre porte avec élégance.
Leurs encadrements apportent du caractère à votre porte.



HUB 5000
280 x 280 mm

HUB 5000L
280 x 280 mm

HUB 4100
534 x 344 mm



HUB 3100
610 x 200 mm

HUB 2100
Ø 280 mm

Les différents types de vitrage répondent à vos besoins de luminosité et de
sécurité.



DOUBLE VITRAGE
PMMA SABLÉ

DOUBLE VITRAGE ANTÉLIO
ARGENT
(EFFET MIROIR EXTÉRIEUR,
VITRAGE DÉPOLI INTÉRIEUR)

DOUBLE VITRAGE
SABLÉ

COLLECTION LINE-TECH



HUBLINE 10

LES LINE-TECH

UN HUBLLOT AVEC UNE VISION LARGE

Avec ou sans cadre en Alunox, remplissage en double acrylique PMMA 2x8 mm.

La gamme Line-Tech invite le design sur votre porte !



HUBLINE22

1500 X 200 mm



HUBLINE25

1500 X 140 mm

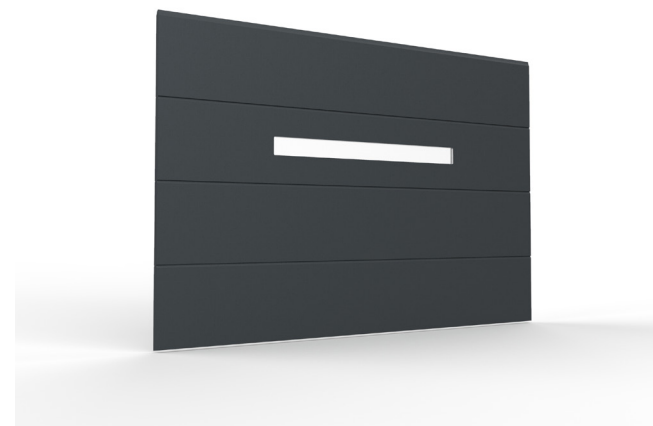

HUBLINE24

2000 X 140 mm

COLLECTION CLASSIQUE & PRESTIGE



LES CLASSIQUES & PRESTIGES



HUB 11 (double vitrage)
HUB 00 (double plexi)
 490 x 325 mm



HUB 91 (double vitrage)
HUB 90 (double plexi)
 290 x 290 mm

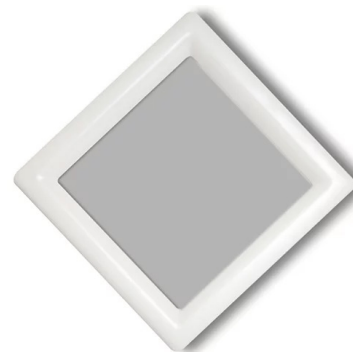

HUB 91L (double vitrage)
HUB 90L (double plexi)
 290 x 290 mm



HUB 82 (double vitrage)
HUB 80 (double plexi)
 Ø 318 mm

Les gammes classiques & prestiges répondent à vos besoins de luminosité.

- Cadres en PVC toujours laqués de la couleur de votre porte.
- Remplissages en double vitrage feuilleté 4/10/44-2 (Prestige) ou double plexi 2x3 mm (Classique).



HUB06
 490 x 325 mm



HUB12
 490 x 325 mm



HUB04-S3
 490 x 325 mm



HUB05
 490 x 325 mm

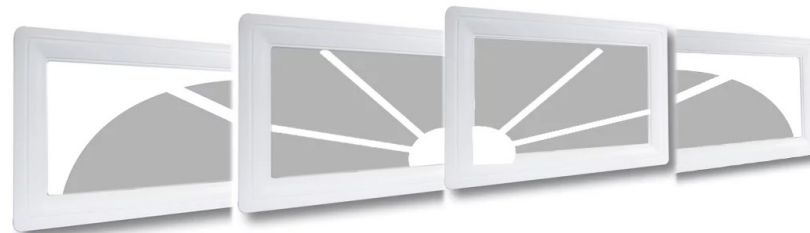

HUB04-S4
 490 x 325 mm

NOS DIFFÉRENTS MOTEURS



MOTEUR DEXXO COMPACT IO

- Design noir compact
- Éclairage LED intégré
- Radiocommandes noires 4 fonctions
- Puissance (Newtons) 600 N / 750 N / 1000 N
- Vitesse d'ouverture : 180 mm/seconde réglable
- Transmission au choix : Courroie ou chaîne
- Connecté (smartphone ou commande vocale)



MOTEUR

EASY DRIVE

MOTEUR

EASY DRIVE+

WIFI INTÉGRÉ

- Design noir compact
- Éclairage périphérique intégré, pilotable
- Radiocommandes Premium noires 4 fonctions
- Puissance (Newtons) 1000 N / 1200 N
- Vitesse d'ouverture : 160 mm/seconde réglable
- Silencieux, transmission par courroie



MOTEUR BFT BOTTICELLI SMART

- Tête moteur compacte
- Éclairage LED intégré et pilotable
- Radiocommandes 2 et 4 fonctions
- Puissance (Newtons) 850 N / 1250 N
- Vitesse d'ouverture : 240 mm/seconde
- Transmission au choix : Courroie ou chaîne

Option : Compatibilité protocole Io Somfy via box Somfy



MOTEUR SOMMER PRO PLUS

- Moteur sur rail
- Boîtier de commande mural déporté
- Éclairage LED intégré pilotable
- Radiocommandes Premium 4 fonctions
- Puissance (Newtons) 600 N / 800 N / 1100 N
- Vitesse d'ouverture : 240 mm/seconde
- Transmission : Moteur / crémaillère en chaîne

Option : Compatibilité protocole Deltadore



NOS DIFFÉRENTS ACCESSOIRES

ORGANES DE COMMANDE UNIVERSELS



DIGIANTIB

Clavier à codes antivandale inox
filaire + 2 Badges



DIGIANTIRADIO

Digicode inox
antivandale radio



DIGIANTIAIA

Clavier à codes inox
filaire + 2 badges

QUINCAILLERIES UNIVERSELS



GRILLEVENT

Grille de ventilation
240x140 mm



CHATIEREB

Chatière blanche

CHATIEREM

Chatière marron

NEW

LAQUAGECHATIERE

Laquage



BAL3

Boîte aux lettres
entrée laquée

BAL4

Laquage

SÉCURITÉS UNIVERSELS



DESMEA15

Cellules
photoélectriques



Q.BOKEY

Sélecteur à clé
filaire



SDABPRADIOSDA
Commande murale
3 canaux



SDACLEFWIFI
Clé de communication WI-FI
avec retour d'informations



SDABAT
Batterie de secours
24V



SDARECEPEXT
Récepteur extérieur
3 canaux + canal lumière



SDACAM
Caméra connectée
Compatible avec les moteurs
SDA EASY DRIVE + ou EASY DRIVE
équipé d'une clé WI-FI



SDAELOCK
Serrure connectée
Compatible avec moteur
SDA EASY DRIVE +



SDACELLULES
Photos cellules sans fil
orientables à 180°
Compatibles avec moteur
SDA EASY DRIVE +

PACK FULL PROTECT

MOTEUR
EASY DRIVE+ + CAMÉRA CONNECTÉE + VERROU CONNECTÉ

NOS DIFFÉRENTS ACCESSOIRES

somfy®



EMURSOMFYIO
Commande murale
3 canaux



DIGIRADSOMFYIO
Clavier à codes radio



BATSOMFYIO
Batterie secours
(incompatible sur les portes avec
portillon intégré)



REXSOMFY2EXTIO
Récepteur standard
étanche 2 canaux



KITSOLAIRE SOMFY
Kit solaire pour moteur
SOMFY DEXXO COMPACT
IO



Be ahead



RB

Commande murale radio 4 canaux



QBOTOUCH

Clavier radio à codes en applique



KITECOSOL

Kit d'alimentation solaire composé de Écosol box + 2 panneaux solaires Écosolpan



CLONIX2E

Récepteur extérieur 2 canaux



BTBAT3

Kit batterie pour BOTTICELLI SMART



BEBAIO

Module de communication io



EMURSOMMER

Commande murale radio anthracite 3 canaux



DIGIRADSOM

Clavier à codes radio 10 canaux

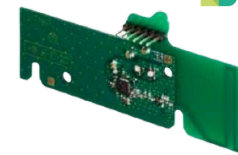

CARTEX3D

Carte X3D pour compatibilité protocole DeltaDore

GRÂCE À NOTRE SAVOIR-FAIRE



Le Groupe MAURIZI, dont fait partie la société SDA, est devenu un acteur majeur des fermetures en France. Avec plus de 15 000 fermetures fabriquées par an, ses 3 sites de production sur Lille (59) et Lens (62), et ses 350 collaborateurs, le Groupe MAURIZI propose depuis 1993, une large gamme de produits :

SIGNEZ VOTRE DIFFÉRENCE



- Portes sectionnelles pour l'habitat (refoulements plafond et latéral)
- Portes battantes à 2 / 3 / ou 4 vantaux, et des portillons pour l'habitat (menuiserie alu à la rupture de pont thermique)
- Portes sectionnelles pour l'industrie
- Grilles et rideaux métalliques pour l'industrie et le commerce
- Portails acier pour l'industrie, le tertiaire et les collectivités (battants, coulissants, autoportés, télescopiques ...)
- Travaux de serrurerie / métallerie (garde-corps, grilles de protection, escaliers, carports ...)



PORTE
DE
GARAGE



PORTE
SECTIONNELLE
INDUSTRIELLE



RIDEAU
MÉTALLIQUE



**Nous sommes
partenaires de vos
plus beaux projets**



WWW.SDA-GM.COM